

Montageanleitung

Halterung zum Einschieben



Die Montageanleitung gibt es auch als video:
www.airzag.eu/installation

Benötigtes Material:

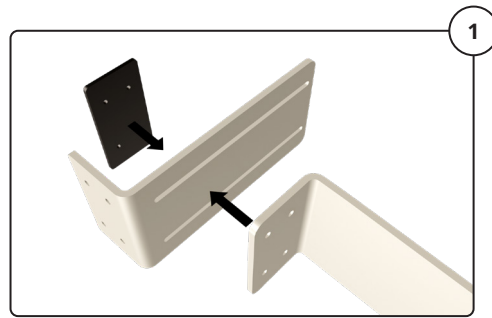
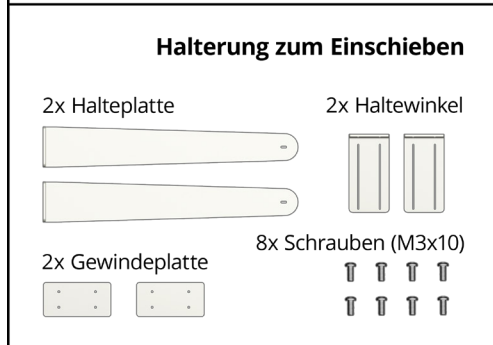
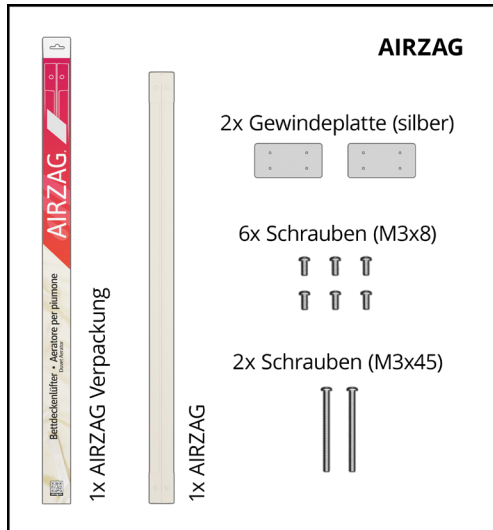

1 Gewindeplatte (silber) und Halteplatte an Haltewinkel schieben. (x2)

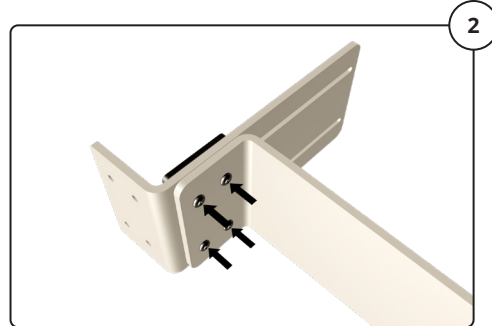

2 Schrauben (M3x10) hinein drehen, aber noch nicht festdrehen. (x2)



3 Halterungen auf einem Tisch platzieren.



4 AIRZAG-Verpackung als Hilfestellung nutzen.

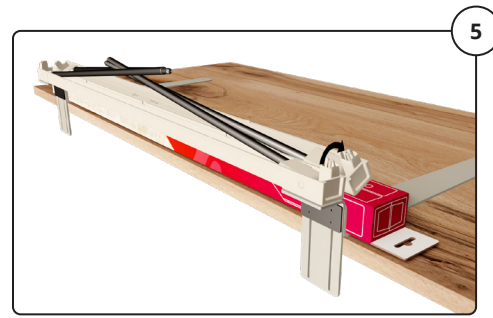

5 Airzag platzieren und aufklappen. Darauf achten dass die Schraublöcher übereinstimmen.

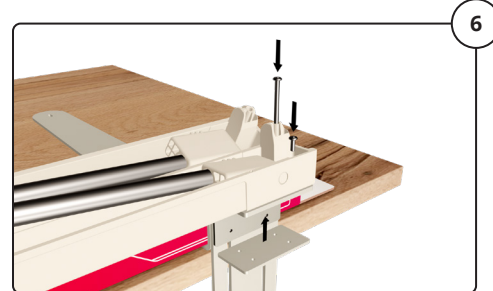

6 Die äußeren Schrauben (M3x8 und M3x45) festdrehen und dabei die Gewindeplatte von unten andrücken (Auf beiden Seiten).

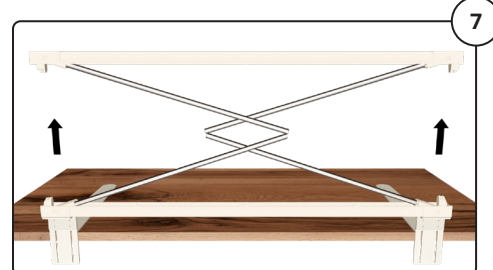

7 Airzag öffnen.

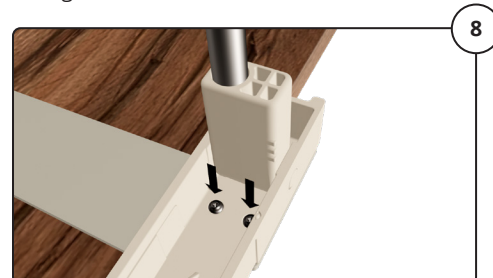

8 Innere Schrauben (M3x8) festdrehen (auf beiden Seiten).

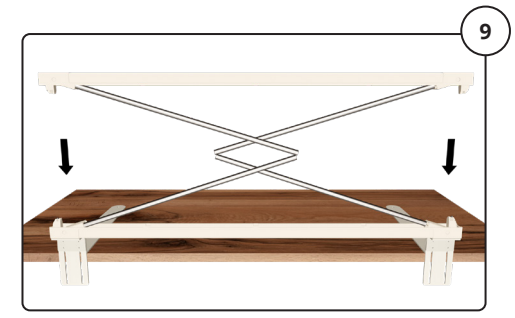

9 Airzag wieder schließen.



10 An Bettkante platzieren und Höhe der Winkel einstellen. Die sichtbaren Schrauben können jetzt festgedreht werden.

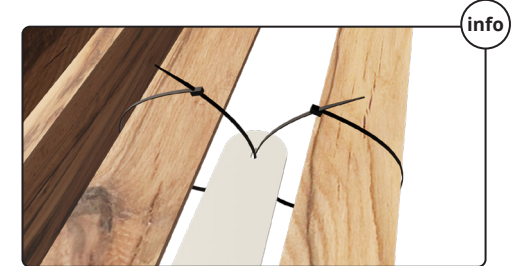

info Falls notwendig mit Kabelbinder befestigen.



11 Matratze wieder auf das Bett legen.

✓ Dein AIRZAG kann jetzt verwendet werden.

Gebrauchsanleitung

Halterung zum Einschieben

Lieber Kunde,
mit dem Kauf dieses Produktes hast du dich für ein innovatives Produkt aus dem Hause 4INVENTIONS entschieden. Wir haben bei diesem Produkt nur hochwertige und recycelbare Materialien verarbeitet und garantieren dir beste Qualität.

Mit freundlichen Grüßen,
4INVENTIONS GmbH

Verwendungsbereiche:



Die Halterung eignet sich für Betten bei denen die Matratze mit einer gewissen Einlasstiefe im Bettrahmen versenkt wird. Sie dient ausschließlich dazu den Bettdeckenlüfter "AIRZAG" auf einem Bettgestell zu montieren. Dabei ist keine dauerhafte Verbindung mit dem Bettrahmen notwendig. Das Gewicht der Matratze ist ausreichend, um die Halterung zu fixieren. Durch die Verstellbarkeit kann die Halterung bei nahezu allen gängigen Bettrahmen mit Einlasstiefe verwendet werden (max. 12,5cm).

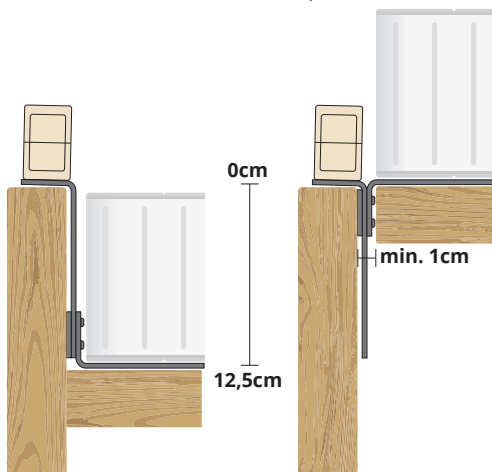

Einstellbar:

Stufenlos verstellbar von 0 - 12,5cm

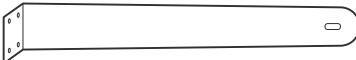

Packungsinhalt

- **2 x Halteplatte**

- **2 x Haltewinkel**

- **2 x Gewindeplatte**

- **8 x Metrische Schraube M3x10**

- **4x Kabelbinder**

- **1 x Gebrauchsanleitung**

Wichtige Hinweise



Keine aggressiven Reinigungsmittel verwenden. Nur mit einem feuchten Tuch und wenig Seife abwischen. Zu starken Abrieb vermeiden, da ansonsten die polierten Oberflächen beschädigt werden können.



Kein Spielzeug! Für Kinder unter 6 Jahren nicht geeignet.

Die Halterung zum Einschieben nicht außerhalb des dafür vorgesehenen Verwendungsbereichs einsetzen (siehe Verwendungsbereiche).

Die Schrauben nicht überdrehen. Mit Vorsicht anziehen! **Schraubenzieher nicht enthalten!** Bitte Kreuzschraubenzieher Größe PH1 verwenden.

Weitere Informationen findest du auf
www.airzag.eu

Garantie

Die vom Hersteller gegebene Garantie gilt nur im Falle von ursprünglichen Mängeln, welche auf Fehler von Seiten des Herstellers beruhen. Für die, durch unsachgemäßer Verwendung entstandenen Schäden gelten weder die Garantieansprüche, noch ist der Hersteller dafür haftbar. Beispiele solcher Fälle wären: Zerstörung der Halterung zum Einschieben durch Überlastung bzw. falscher Reinigung oder verursachte Schäden an Personen durch falsche Verwendung.

Bitte lies dazu aufmerksam die gesamte Gebrauchsanleitung.

Weitere Informationen und Support

Quality & Design by Tecnoservice LH GmbH
Dr.J.Köllenspergerstraße 8
39011 Lana / Italien
www.4inventions.eu
Made in Italy by Tecnoservice LH GmbH

Mail: support@4inventions.eu
Tel. 0039 0473 86 06 08

AIRZAG® is Patented and all Trademarks are owned by Tecnoservice LH GmbH and Associates. All Rights reserved.

Montage Videos und FAQ's auf
www.airzag.eu

